

SUPERIOR AXLES THROUGH INNOVATION

SELF-STEER | FORCE-STEER | HEAVY-DUTY | OFF-HIGHWAY

REFACCIONES PARA EJES AUTO DIRECCIONALES

CAT-100 REV 2 2018

Catálogo de refacciones estándar, con números de referencia, para ejes Auto-Direccionales y Direccionales.

“En KGI buscamos satisfacer las necesidades particulares de cada uno de nuestros clientes, lo que nos hace una organización mas competitiva, accesible y sostenible.

www.kgi.ca / www.kgi-mex.com



☎ 001 (250) 499-2492

✉ info@kgi.ca

📍 725 Highway 3, Cawston, BC VOX 1C3



Ventas (55) 5967-3442

salvador@kgi-mex.com

Servicio (222) 155-4064

servicio@kgi-mex.com

INDICE GENERAL

▪ Refacciones Generales de Servicio	1
○ Kit Pernos Rey.....	2
○ Componentes de Frenos.....	5
• Frenos de Tambor	5
• Frenos de Disco	8
○ Componentes de Terminal de Rueda.....	9
• Espiga Cónica.....	9
• Espiga Recta.....	10
○ Sistema de Amortiguación Centrada con Bolsa de Aire	11
○ Sistema del Cerrojo.....	12
○ Componentes de Dirección	13
○ Tornillería y Accesorios	14
▪ Refacciones para Configuraciones Específicas	15
○ Placa del Cerrojo	16
○ Cerrojo.....	17
○ Gavilanes	18
○ Barra de Dirección.....	19
○ Espaciadores para Amortiguadores de Dirección	20
▪ Refacciones de Componentes Soldados	21
▪ Índice Números de Parte	25
▪ Referencia Cruzada de Números de Parte	26

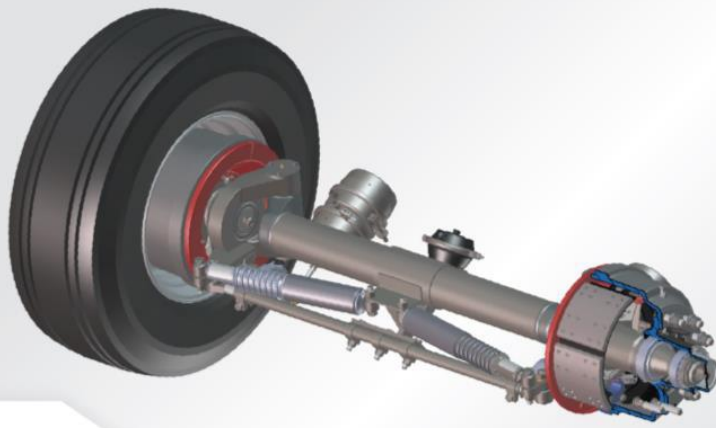

SUPERIOR AXLES THROUGH INNOVATION
SELF-STEER | FORCE-STEER | HEAVY-DUTY | OFF-HIGHWAY

REFACCIONES GENERALES DE SERVICIO

- Kit Pernos Rey
- Componentes de Frenos
- Componentes de Terminal de Rueda
- Sistema de Amortiguación Centrada con Bolsa de Aire
- Sistema del Cerrojo
- Componentes de Dirección
- Tornillería y Accesorios

Página | 1



www.kgi.ca / www.kgi-mex.com



☎ 001 (250) 499-2492

✉ info@kgi.ca

📍 725 Highway 3, Cawston, BC VOX 1C3



Ventas (55) 5967-3442

salvador@kgi-mex.com

Servicio (222) 155-4064

servicio@kgi-mex.com

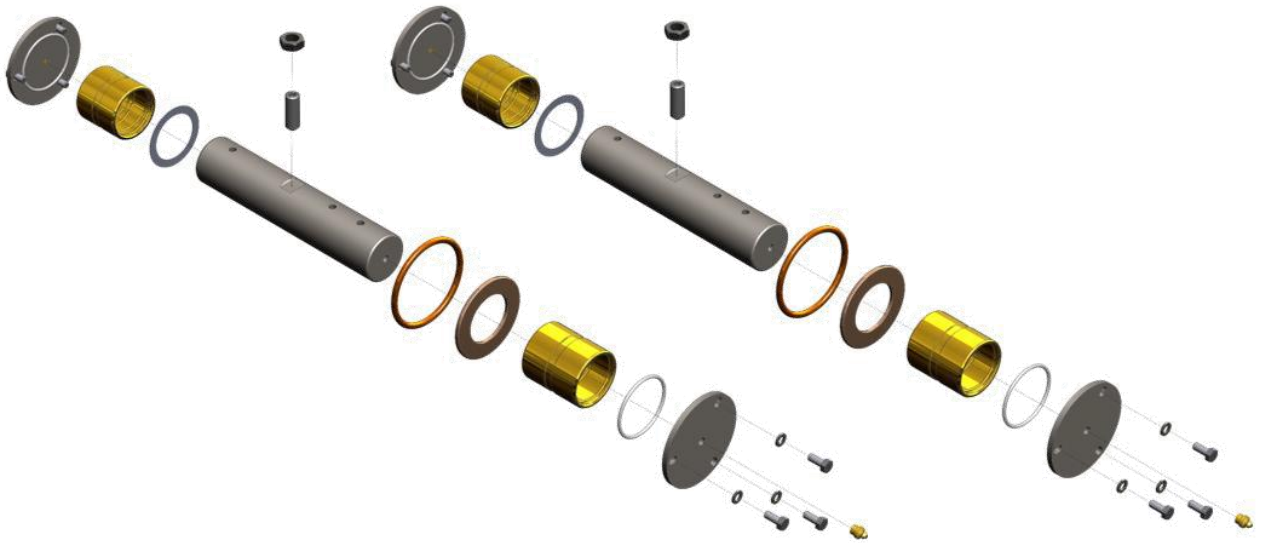

No. Parte	Descripción	Pzas. / Eje
30095	Kit de Pernos Rey KGS230 y KGS250STD	1
Contenido		
No. Parte	Descripción	Pzas. / Kit
10708	Perno Rey KGS230 y KGS250STD	2
10702	Buje Inferior Perno Rey KGS230 y KGS250STD	2
10701	Buje Superior Perno Rey KGS230 y KGS250STD	2
10631	Cojinete de Bronce KGS230 y KGS250STD	2
90003	Rondana de Ajuste	2
90004	Anillo "O" #419	2
10292	Tapa Perno Rey	4
90005	Anillo "O" #231	4
90318	Tornillo Ø5/16"-24 UNF x 3/4"	12
90317	Rondana de Presión Ø5/16"	12
90031	Grasera Recta Ø1/8" NPT	4
90001	Opresor Allen Ø5/8"-11 UNC x 1-3/4"	2
90002	Tuerca Plana Ø5/8"-11 UNC	2

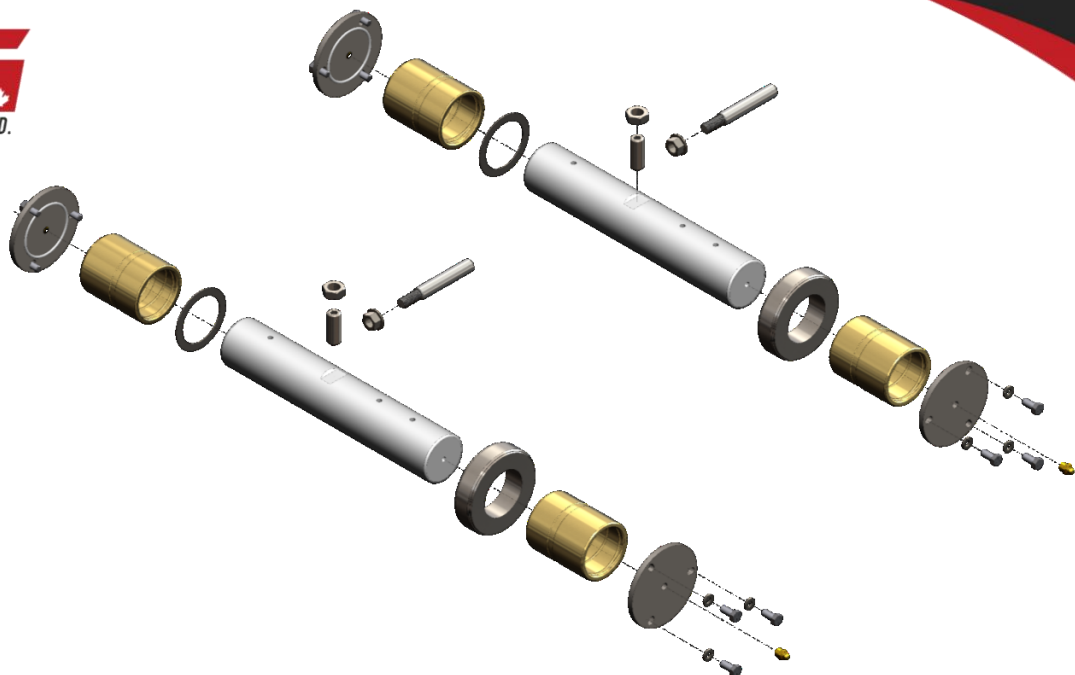

No. Parte	Descripción	Pzas. / Eje
30092	Kit de Pernos Rey KGS250HD, KGF250 y KGS300	1
Contenido		
No. Parte	Descripción	Pzas. / Kit
10710	Perno Rey KGS250HD, KGF250 y KGS300	2
10703	Buje Perno Rey KGS250HD, KGF250 y KGS300	4
90007	Rodamiento Axial	2
90006	Rondana de Ajuste	2
90005	Anillo "O" #231	4
10292	Tapa Perno Rey	4
90318	Tornillo Ø5/16"-24 UNF x 3/4"	12
90317	Rondana de Presión Ø5/16"	12
90031	Grasera Recta Ø1/8" NPT	4
90001 *	Opresor Allen Ø5/8"-11 UNC x 1-3/4"	2
90002 *	Tuerca Plana Ø5/8"-11 UNC	2
10174 *	Perno de Fijación	2
90378 *	Tuerca Perno de Fijación Ø1/2"-13 UNC GR5	2

* **Nota:** Los componentes 10174 y 90378 son utilizados en lugar de los componentes 90001 y 90002 en ejes fabricados los años 2002 y anteriores.

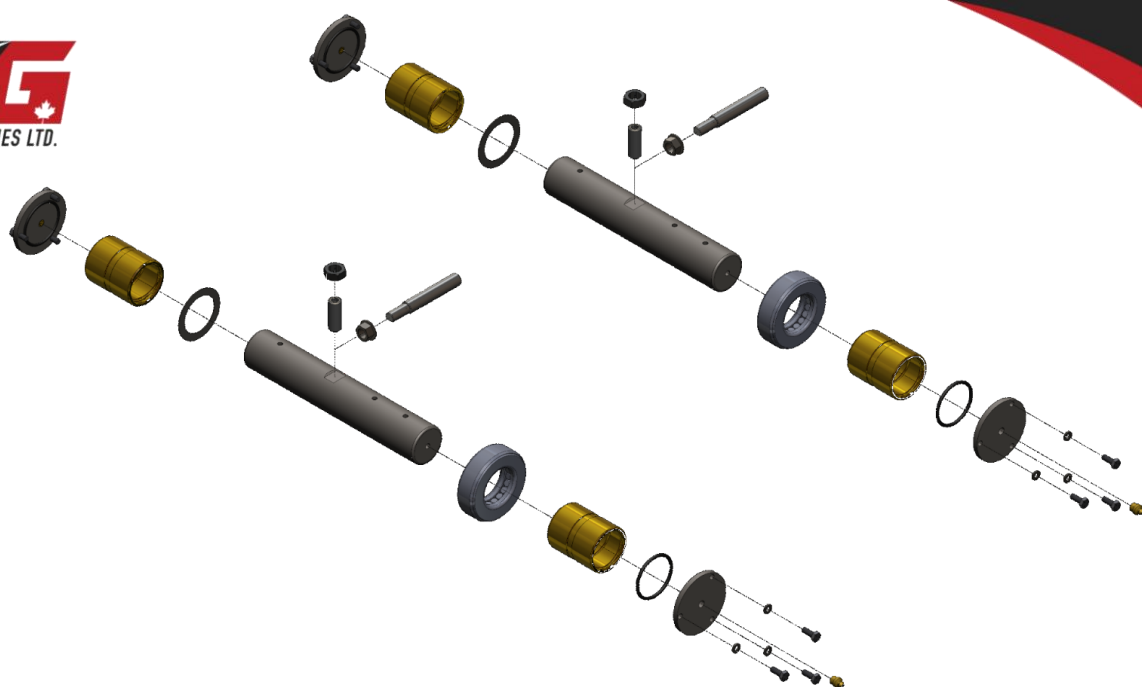

No. Parte	Descripción	Pzas. / Eje
30105	Kit de Pernos Rey KGS150	1
Contenido		
No. Parte	Descripción	Pzas. / Kit
10706	Perno Rey KGS150	2
10700	Buje Perno Rey KGS150	4
90009	Rodamiento Axial	2
90008	Rondana de Ajuste	2
10296	Tapa Perno Rey	4
90377	Anillo "O" #227	4
90376	Tornillo Ø1/4"-28 UNF x 3/4"	12
90319	Rondana de Presión Ø1/4"	12
90031	Grasera Recta Ø1/8" NPT	4
90001	Opresor Allen Ø5/8"-11 UNC x 1-3/4"	2
90002	Tuerca Plana Ø5/8"-11 UNC	2
10174	Perno de Fijación	2
90378	Tuerca Perno de Fijación Ø1/2"-13 UNC GR5	2





Imagen	No. Parte	Descripción	Pzas. / Eje
	90158	Matraca Autoajustable de 10 estrías	2
	90159	Matraca Autoajustable de 28 estrías	2
	90162	Matraca Autoajustable Offset 1-1/2" Izquierda de 10 estrías	1
	90164	Matraca Autoajustable Offset 1-1/2" Izquierda de 28 estrías	1
	90163	Matraca Autoajustable Offset 1-1/2" Derecha de 10 estrías	1
	90165	Matraca Autoajustable Offset 1-1/2" Derecha de 28 estrías	1
	30042	Kit de Perno de Anclaje y Tuerca para Matraca Autoajustable Haldex	2
	90167	Ancla para Matraca Autoajustable Haldex	2





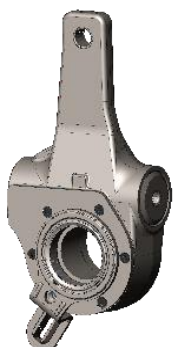



Imagen	No. Parte	Descripción	Pzas. / Eje
	90060	Buje de Gavilán Ø1-1/2"	4
	90063	Rondana Delgada	6
	90064	Rondana Gruesa	2
	90065	Seguro Omega Ø1-1/2"	4
	90066	Seguro Omega Ø1-1/4"	2
	90181	Cámara de Aire T30/30	2
	90177	Cámara de Aire T30	2
	90020	Ensamble de Cubrepolvo para Cámara de Fenado	2
	30299	Kit de Gavilán de 10 estrías	
		<u>Contenido:</u> <hr/> 6x: Rondana Gruesa Ø1-1/2" <hr/> 4x: Buje Seguro Omega Ø1-1/2" <hr/> Rondana de Gavilán 2x: Sello / Junta Rondana Delgada Ø1-1/2"	
	30300	Kit de Gavilán de 28 estrías	
		<u>Contenido:</u> <hr/> 4x: Buje Rondana Gruesa Ø1-1/2" <hr/> Rondana de Gavilán Sello / Junta 2x: Seguro Omega Ø1-1/2" Seguro Omega Ø1-1/4" Rondana Delgada Ø1-1/2" Rondana Ø1-1/4"	



Imagen	No. Parte	Descripción	Pzas. / Eje
	90076	<p align="center">Kit de Frenos 12-1/4" x 7-1/2" [1 Kit por lado]</p> <p><u>Contenido:</u></p> <hr/> Buje Perno de Anclaje Perno de Anclaje Rodillo Retén de Rodillo Retén de Resorte Resorte de Zapata <hr/> 1x: Resorte de Retorno	2
		<p align="center">Kit de Frenos 15" x 8-5/8" [1 Kit por lado]</p> <p><u>Contenido:</u></p> <hr/> Buje Perno de Anclaje Perno de Anclaje Rodillo Retén de Rodillo Retén de Resorte Resorte de Zapata <hr/> 1x: Resorte de Retorno	2
	90057	<p align="center">Kit de Frenos 16-1/2" x 8-5/8" [1 Kit por lado]</p> <p><u>Contenido:</u></p> <hr/> Buje Perno de Anclaje Perno de Anclaje Rodillo Retén de Rodillo Retén de Resorte Resorte de Zapata <hr/> 1x: Resorte de Retorno	2
		<p>70075 Zapata de Freno 12-1/4" x 7-1/2" Qplus Nota: Vida Prolongada, FMSI 4692</p> <p>90078 Zapata de Freno 15" x 8-5/8" Qplus Nota: Vida Prolongada, FMSI 4710</p> <p>90056 Zapata de Freno 16-1/2" x 7" Nota: Estándar, FMSI 4515</p> <p>90061 Zapata de Freno 16-1/2" x 7" Qplus Nota: Vida Prolongada, FMSI 4507</p>	4 4 4 4
			

Imagen	No. Parte	Descripción	Pzas. / Eje
	90229	Cámara de Aire T20/24 Wabco Nota: Para su uso con frenos de aire de disco Wabco PAN22	2
	90360	Cámara de Aire T20/24 Haldex Izquierda Nota: Para su uso con frenos de aire de disco Haldex Modul T	1
	90361	Cámara de Aire T20/24 Haldex Derecha Nota: Para su uso con frenos de aire de disco Haldex Modul T	1
	90230	Ensamble de Maza Preset de Acero y Rotor, Espiga Recta, Birlos Largos.	2
	90236	Ensamble de Maza Preset de Aluminio y Rotor, Espiga Recta, Birlos Largos.	2
	90232	Ensamble de Maza Preset de Acero y Rotor, Espiga Cónica, Birlos Largos.	2
	90426	Ensamble de Maza Preset de Aluminio y Rotor, Espiga Cónica, Birlos Largos.	2
	90227	Caliper para Frenos de Disco Wabco PAN22-1 Izquierdo	1
	90228	Caliper para Frenos de Disco Wabco PAN22-1 Derecho	1
	90233	Caliper para Frenos de Disco Bendix ADB22X Izquierdo	1
	90234	Caliper para Frenos de Disco Bendix ADB22X Derecho	1
	90349	Caliper para Frenos de Disco Haldex Modul T Izquierdo	1
	90350	Caliper para Frenos de Disco Haldex Modul T Derecho	1

Imagen	No. Parte	Descripción	Pzas. / Eje
Kit de Tuercas para Espiga Cónica			
<u>Contenido</u>			
	90348	1x: 90263 Tuerca Exterior Espiga Cónica	2
		90264 Rondana Seguro Espiga Cónica	
		90265 Tuerca Interior Espiga Cónica	
		90557 Rondana Seguro Tipo Estrella Espiga Cónica	
	90257	Balero Interior Espiga Cónica (HM 218248)	2
	90256	Balero Exterior Espiga Cónica (HM 212049)	2
Ensambla Tapa de Maza Espiga Cónica			
<u>Contenido</u>			
	30089	1x: 90262 Junta de Tapa de Maza E. C.	2
		90261 Tapa de Maza Espiga Cónica	
		6x: 90317 Rondana de Presión Ø5/16"	
		90298 Tornillo Ø5/16"-11 UNF x 3/4" GRC	
	90262	Junta Tapa de Maza Espiga Cónica	2
	90258	Kit de Retén en 2 piezas Tipo Grit Guard para Espiga Cónica <u>Incluye:</u> Retén para Aceite, Anillo de la Espiga	2
	90266	Retén Tipo Discover para Espiga Cónica	2

Imagen	No. Parte	Descripción	Pzas. / Eje
	30122	<p>Kit de Tuerca 2 piezas para Espiga Recta</p> <p><u>Contenido</u></p>	2
		<p>90268 Rondana Espiga Recta</p> <p>1x: 90267 Tuerca Castillo Espiga Recta</p> <p>90385 Chaveta Ø1/4" x 1-1/2"</p>	
	90364	<p>Kit de Tuercas 3 piezas para Espiga Recta</p> <p><u>Incluye:</u> Tuerca Exterior, Rondana, Tuerca Interior</p>	2
	90280	<p>Balero para Espiga Recta (HM 518445)</p>	4
	30049	<p>Ensamble de Tapa de Maza Espiga Recta</p> <p><u>Contenido</u></p>	2
		<p>1x: 90269 Tapa de Maza Espiga Recta</p> <p>90270 Junta Tapa de Maza E. R.</p> <hr/> <p>6x: 90317 Rondana de Presión Ø5/16"</p> <p>90298 Tornillo Ø5/16"-11 UNF x 3/4" GRC</p>	
	90282	<p>Kit de Retén en 2 piezas Tipo Grit Guard para Espiga Recta</p> <p><u>Incluye:</u> Retén para Aceite, Anillo de la Espiga</p>	2
	90281	<p>Sello Tipo Discover para Espiga Recta</p>	2

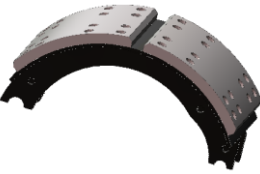
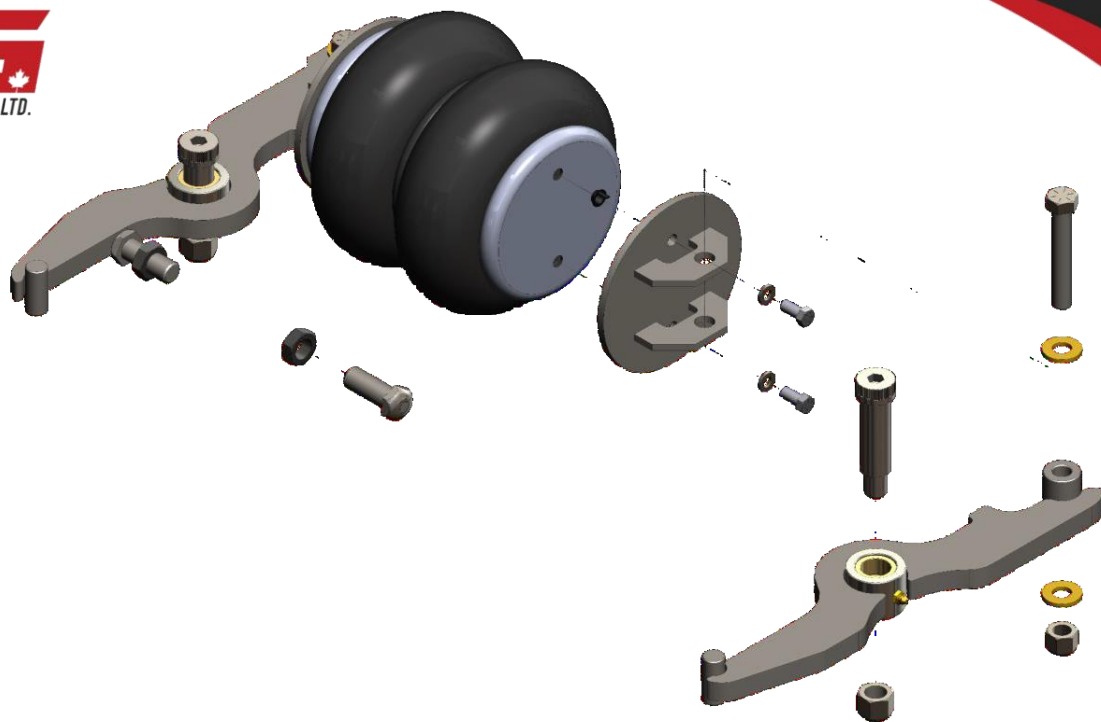

No. Parte	Descripción	Pzas. / Eje
30022	Ensamble de Amortiguación con Bolsa de Aire [ABDS]	1
Contenido		
No. Parte	Descripción	Pzas. / Kit
90307	Tuerca Plana Ø3/4"-16 UNF GR5	2
10479	Tope 3/4"-16 UNF x 2"	2
90024	Bolsa de Aire	1
20028	Base para la Bolsa de Aire del ABDS	2
90030	Rondana de Presión Ø3/8" MED	4
90416	Tornillo Ø3/8"-16 UNC x 7/8" GR8	4
90032	SHSS Ø1" x 3" x Ø3/4"-10 UNC	2
90336	Tornillo Ø5/8"-11 UNC x 4" GR8	2
90027	Rondana Dura Ø5/8" SAE	4
30136	Ensamble de Brazos del Amortiguador ABDS	2
90028	Tuerca Nylock Ø5/8"-11 UNC GR5	2
90046	Tuerca Nylock Ø3/4"-10 UNC GR5	2

Imagen	No. Parte	Descripción	Pzas. / Eje
	30196	<p>Cámara de Aire T16HD</p> <p><u>Incluye:</u> Vástago con horquilla y tornillos para montaje.</p> <p>Nota: Para uso en mecanismos de cerrojo para fijar la dirección solamente.</p>	1
	90016	Perno para Fijar el Cerrojo	1
	30126	<p>Ensamble de Abrazadera</p> <p><u>Incluye:</u> Tornillo Ø5/8"-11 UNC x 3-1/2", Tuerca.</p>	3
	30037	<p>Ensamble de Abrazadera</p> <p><u>Incluye:</u> Tornillo Ø5/8"-11 UNC x 4", Tuerca, Espaciador 3/4"</p>	3

Imagen	No. Parte	Descripción	Pzas. / Eje
	90017	Amortiguador de Dirección Carrera Estándar	2
	90018	Amortiguador de Dirección Carrera Larga	2
	30170	Ensamble de Terminal Izquierda Cuerdas Ø1-1/8"	1
	30171	Ensamble de Terminal Derecha Cuerdas Ø1-1/8"	1
	30174	Ensamble de Terminal Izquierda Cuerdas HD Ø1-1/4"	1
	30175	Ensamble de Terminal Derecha Cuerdas HD Ø1-1/4"	1
<p>Nota: Los ensambles de terminal incluyen; Terminal, Rondana Dura, Tuerca Castillo y Chaveta.</p>			
	30125	<p>Ensamble de Abrazadera <u>Incluye:</u> Tornillo Ø5/8"-11 UNC x 3", Tuerca. Nota: Para Barra de Dirección de Ø1-1/2"</p>	2
	30127	<p>Ensamble de Abrazadera <u>Incluye:</u> Tornillo Ø3/4"-10 UNC x 3-1/2", Tuerca Nylock. Nota: Para Barra de Dirección de Ø1-3/4"</p>	2
	30260	<p>Ensamble de Tope de Dirección <u>Incluye:</u> Tornillo Ø3/4"-16 UNF x 2", Tuerca Ø3/4"-16 UNF GR5, Rondana MED, Anillo "O" #115.</p>	2

No. Parte	Descripción
90044	Ensamble de Horquilla Ø1/2"-20 UNF x Ø1/2"
90183	Ensamble de Horquilla Ø5/8"-18 UNF x Ø1/2"
90312	Tornillo M20x2.5 X 55mm GR 10.9
90386	Tornillo Ø3/4"-10 UNC x 2-3/4" GR5
90304	Tornillo Ø3/4"-10 UNC x 4" GR5
90345	Tornillo Ø3/4"-10 UNC x 7-1/2" GR5
90298	Tornillo Ø5/16"-11 UNC x 3/4" GR5
90327	Tornillo Ø5/8"-11 UNC x 3-1/4" GR5
90328	Tornillo Ø5/8"-11 UNC x 4" GR5
90336	Tornillo Ø5/8"-11 UNC x 4" GR8
90302	Tuerca HEX Ø5/8"-11 UNC GR2
90041	Tuerca HEX Ø7/16"-14 UNC GR2
90040	Tuerca Ø1/2"-20 UNF GR5
90307	Tuerca Ø3/4"-16 UNF GR5
90022	Tuerca Ø5/8"-18 UNF GR5
90034	Tuerca Nylock Ø3/4"-10 UNC GR2
90299	Tuerca Ø5/8"-11 UNC GRC
90315	Chaveta Ø1/8" x 2"
90308	Rondana Ø3/4" SAE Dura
90310	Rondana Ø7/8" SAE Dura
90309	Rondana Ø7/8" SAE Med
90317	Rondana Ø5/16" Med
90303	Rondana Ø5/8" Med
90042	Rondana Ø7/16" Med
90200	Birlo Rueda M22x1.5

Nota: La cantidad requerida depende de la configuración del eje.

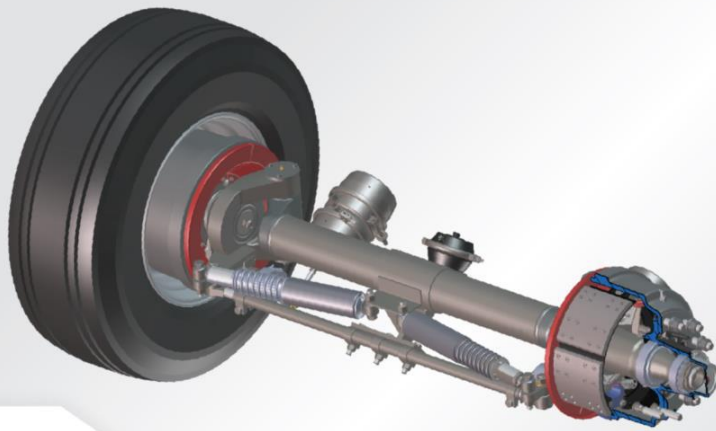

SUPERIOR AXLES THROUGH INNOVATION
SELF-STEER | FORCE-STEER | HEAVY-DUTY | OFF-HIGHWAY

REFACCIONES PARA CONFIGURACIONES ESPECÍFICAS

- Placa del Cerrojo
- Cerrojo
- Gavilanes
- Barra de Dirección
- Espaciadores para Amortiguadores de Dirección

Página | 15



www.kgi.ca / www.kgi-mex.com



☎ 001 (250) 499-2492

✉ info@kgi.ca

📍 725 Highway 3, Cawston, BC VOX 1C3



Ventas (55) 5967-3442

salvador@kgi-mex.com

Servicio (222) 155-4064

servicio@kgi-mex.com







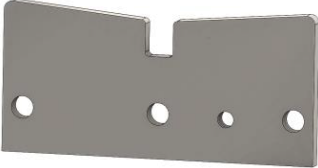
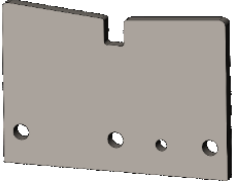
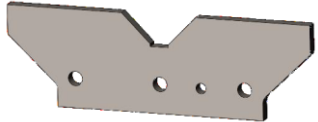

Imagen	No. Parte	Descripción	Pzas. / Eje
	11040	Placa del Cerrojo para montaje en Barra de Dirección	1
	11041	Placa del Cerrojo para montaje en Barra de Dirección	1
	11042	Placa del Cerrojo para montaje en Barra de Dirección	1
	11044	Placa del Cerrojo para montaje en Barra de Dirección	1
	11045	Placa del Cerrojo para montaje en Barra de Dirección	1
	10558	Placa del Cerrojo ABDS	1

Imagen	No. Parte	Descripción	Pzas. / Eje
	10276	Cerrojo	1
	10375	Cerrojo	1
	10377	Cerrojo ABDS	1
	20032	Ensamble del soporte de Barra de Dirección y Cerrojo ABDS	1
	20033	Ensamble del soporte de Barra de Dirección Baja y Cerrojo ABDS	1

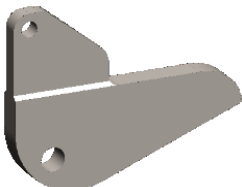

Nota: La longitud se mide a partir de la base de la cabeza del gavlán hasta la ranura del seguro en la terminación de las estrías.

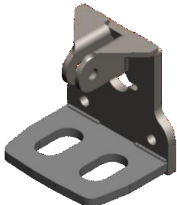

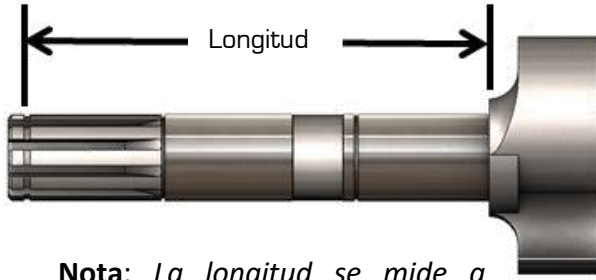
Gavlán Izquierdo
forma de "Z"



Gavlán Derecho
forma de "S"

No. Parte	Descripción	Pzas. / Eje
90107	Gavlán Izquierdo Ø1-1/2" x 6-3/8" x 28 Estrías QPlus	1
90136	Gavlán Derecho Ø1-1/2" x 6-3/8" x 28 Estrías Qplus	1
90108	Gavlán Izquierdo Ø1-1/2" x 6-7/8" x 28 Estrías Qplus	1
90137	Gavlán Derecho Ø1-1/2" x 6-7/8" x 28 Estrías QPlus	1
90114	Gavlán Izquierdo Ø1-1/2" x 7-7/8" x 10 Estrías Qplus	1
90143	Gavlán Derecho Ø1-1/2" x 7-7/8" x 10 Estrías Qplus	1
90116	Gavlán Izquierdo Ø1-1/2" x 7-7/8" x 28 Estrías Qplus	1
90145	Gavlán Derecho Ø1-1/2" x 7-7/8" x 28 Estrías Qplus	1
90118	Gavlán Izquierdo Ø1-1/2" x 9-3/4" x 10 Estrías Qplus	1
90147	Gavlán Derecho Ø1-1/2" x 9-3/4" x 10 Estrías Qplus	1
90120	Gavlán Izquierdo Ø1-1/2" x 9-3/4" x 28 Estrías Qplus	1
90149	Gavlán Derecho Ø1-1/2" x 9-3/4" x 28 Estrías Qplus	1

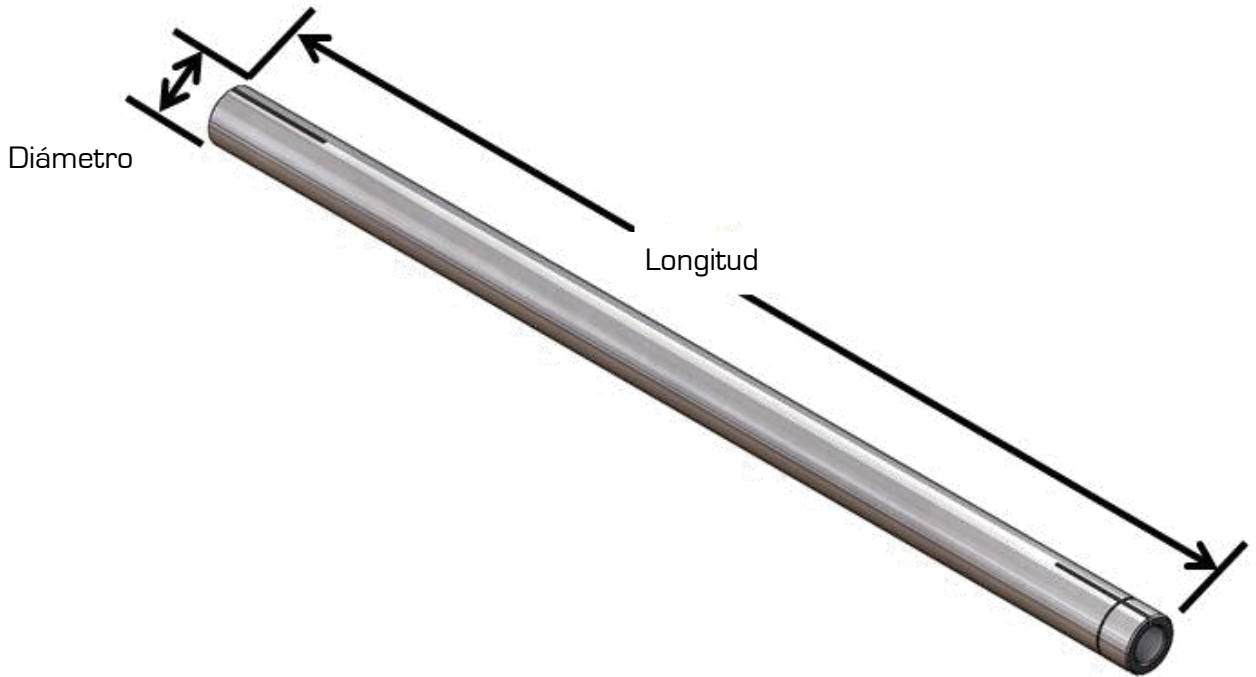

No. Parte	Descripción	Pzas. / Eje
11118	Barra de Dirección Ø1-1/2" x 39"	1
11120	Barra de Dirección Ø1-1/2" x 40"	1
11122	Barra de Dirección Ø1-1/2" x 41"	1
11128	Barra de Dirección Ø1-1/2" x 44"	1
11144	Barra de Dirección Ø1-1/2" x 52"	1
11148	Barra de Dirección Ø1-1/2" x 54"	1
11191	Barra de Dirección Ø1-3/4" x 45"	1

Nota: Para las Terminales Ø1-1/8" - 12 UN se encuentran disponibles diferentes longitudes bajo pedido.

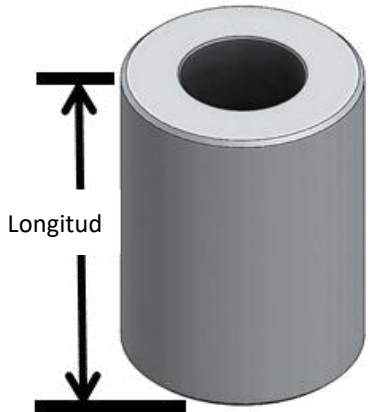
Imagen	No. Parte	Descripción	Pzas. / Eje
 <p>Nota: Diámetro Interior de Ø3/4"</p>	11048	Espaciador de Amortiguador 3/4"	2
	11049	Espaciador de Amortiguador 1"	2
	11053	Espaciador de Amortiguador 1-1/4"	2
	11054	Espaciador de Amortiguador 1-3/8"	2
	11055	Espaciador de Amortiguador 1-1/2"	2
	11056	Espaciador de Amortiguador 1-3/4"	2
	11057	Espaciador de Amortiguador 2"	2
	11629	Espaciador de Amortiguador 3-3/8"	2
	Nota: Algunos ejes requieren de 4 espaciadores por eje.		

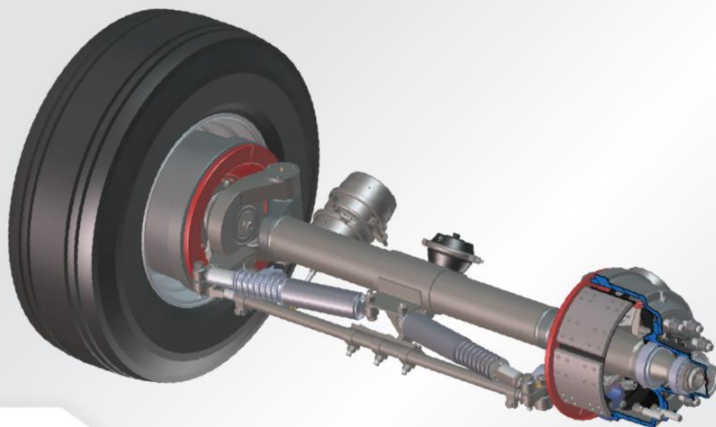

SUPERIOR AXLES THROUGH INNOVATION
SELF-STEER | FORCE-STEER | HEAVY-DUTY | OFF-HIGHWAY

REFACCIONES DE COMPONENTES SOLDADOS

Página | 21



www.kgi.ca / www.kgi-mex.com



☎ 001 (250) 499-2492

✉ info@kgi.ca

📍 725 Highway 3, Cawston, BC VOX 1C3



Ventas (55) 5967-3442

salvador@kgi-mex.com

Servicio (222) 155-4064

servicio@kgi-mex.com









Imagen	No. Parte	Descripción	Pzas. / Eje
	90240	Base para sensor ABS Nota: Para aplicaciones circulares de Ø6.77in (Ø 172mm)	2
	11039	Soporte de Cámara de Aire para montarse en Silleta	1
	10557	Placa del Cerrojo ABDS	1
	10373	Soporte Amortiguador de Dirección Izquierdo Offset 2-5/8"	1
	10372	Soporte Amortiguador de Dirección Derecho Offset 2-5/8"	1
	11067	Soporte Amortiguador de Dirección Izquierdo Offset 3-1/4"	1
	11066	Soporte Amortiguador de Dirección Derecho Offset 3-1/4"	1
	11068	Soporte Amortiguador de Dirección Offset 2-5/8" X 5" entre Centros de Montaje	1
	11069	Soporte Amortiguador de Dirección Offset 1-7/16" X 6-1/4" entre Centros de Montaje	1



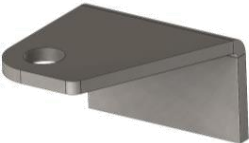

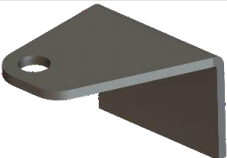





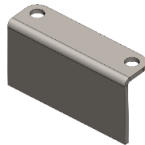
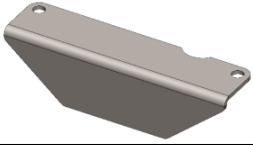

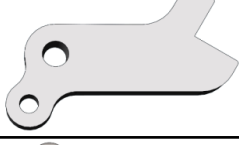
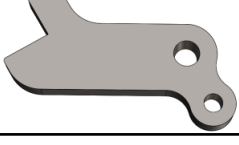
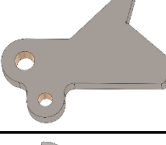
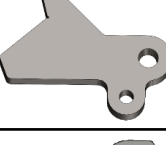
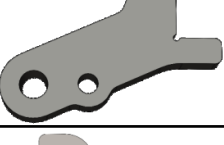
Imagen	No. Parte	Descripción	Pzas. / Eje
	11070	Soporte Amortiguador de Dirección Offset 1-7/16" X 6-1/4" entre Centros de Montaje	1
	11071	Soporte Amortiguador de Dirección Offset 2-3/4" X 13-1/2" entre Centros de Montaje	1
	12051	Brazo de Dirección Izquierdo para Terminal Ø 1-1/8"	1
	12052	Brazo de Dirección Derecho para Terminal Ø 1-1/8"	1
	12057	Brazo de Dirección Izquierdo	1
	12058	Brazo de Dirección Derecho	1
	11076	Brazo de Dirección Izquierdo con Soporte para Amortiguador de Dirección para Terminal Ø 1-1/8"	1
	11077	Brazo de Dirección Derecho con Soporte para Amortiguador de Dirección para Terminal Ø 1-1/8"	1
	12268	Brazo de Dirección Izquierdo	1
	12269	Brazo de Dirección Derecho	1

Imagen	No. Parte	Descripción	Pzas. / Eje
	20021	Brazo de Dirección Levantado 2-7/8" Izquierdo para Terminal Ø 1-1/8"	1
	20022	Brazo de Dirección Levantado 2-7/8" Derecho para Terminal Ø 1-1/8"	1
	11081	Refuerzo para Brazo de Dirección 11080	2
	12053	Brazo de Dirección Izquierdo con Soporte para Amortiguador de Dirección para Terminal Ø 1-1/8"	1
	12054	Brazo de Dirección Derecho con Soporte para Amortiguador de Dirección para Terminal Ø 1-1/8"	1
	11761	Brazo de Dirección Izquierdo con Soporte para Amortiguador de Dirección para Terminal Ø 1-1/8"	1
	11760	Brazo de Dirección Derecho con Soporte para Amortiguador de Dirección para Terminal Ø 1-1/8"	1
	12055	Brazo de Dirección Izquierdo con Soporte para Amortiguador de Dirección para Terminal Ø 1-1/8"	1
	12056	Brazo de Dirección Derecho con Soporte para Amortiguador de Dirección para Terminal Ø 1-1/8"	1
	11086	Soporte Cámara de Aire Izquierdo	1
	11087	Soporte Cámara de Aire Derecho	1

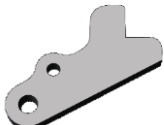
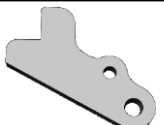
Indice Números de Parte

		11077	23	30260	13	90061	7	90257	9
10000		11080	24	30299	6	90063	6	90258	9
		11081	24	30300	6	90064	6	90262	9
10174	3, 4	11086	24			90065	6	90265	9
10276	17	11087	24	90000		90066	6	90266	9
10292	2, 3	11118	19			90075	7	90269	10
10296	4	11120	19	90001	2, 3, 4	90076	7	90280	10
10372	22	11122	19	90002	2, 3, 4	90078	7	90281	10
10373	22	11128	19	90003	2	90079	7	90282	10
10375	17	11144	19	90004	2	90107	18	90298	14
10377	17	11148	19	90005	2, 3	90108	18	90299	14
10479	11	11191	19	90006	3	90114	18	90302	14
10557	22	11629	20	90007	3	90116	18	90303	14
10558	16	11760	24	90008	4	90118	18	90304	14
10631	2	11761	24	90009	4	90120	18	90307	10, 14
10700	4	12051	23	90014	12	90136	18	90308	14
10701	2	12052	23	90016	12	90137	18	90309	14
10702	2	12053	24	90017	13	90143	18	90310	14
10703	3	12054	24	90018	13	90145	18	90312	14
10706	4	12055	24	90020	6	90147	18	90315	14
10708	2	12056	24	90022	14	90149	18	90317	2, 3, 14
10710	3	12057	23	90024	11	90158	5	90318	2, 3
11039	22	12058	23	90027	11	90159	5	90319	4
11040	16	12268	23	90028	11	90162	5	90327	14
11041	16	12269	23	90030	11	90163	5	90328	14
11042	16			90031	2, 3, 4	90164	5	90336	11, 14
11044	16	20000		90032	11	90165	5	90345	14
11045	16			90034	14	90167	5	90348	9
11048	20	20028	11	90039	13	90177	6	90349	8
11049	20	20032	17	90040	14	90181	6	90350	8
11053	20	20033	17	90041	14	90183	14	90360	8
11054	20			90042	14	90200	14	90361	8
11055	20	30000		90044	14	90227	8	90364	10
11056	20			90046	11	90228	8	90376	4
11057	20	30022	11	90050	13	90229	8	90377	4
11066	22	30037	12	90052	13	90230	8	90378	3, 4
11067	22	30042	5	90053	13	90232	8	90386	14
11068	22	30089	9	90054	13	90233	8	90416	11
11069	22	30092	3	90055	13	90234	8	90426	8
11070	23	30095	2	90056	7	90236	8		
11071	23	30105	4	90057	7	90240	22		
11076	23	30122	10	90060	6	90256	9		

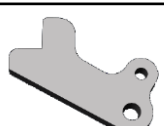
Referencia Cruzada de Números de Parte

Kit Pernos Rey	
No. Nuevo	No. Parte Viejo
10174	KA168A
30092	KA349C, 10626
30095	KA531, 10630

Componentes de Frenos	
No. Nuevo	No. Parte Viejo
30299	KA371A, 11644
30300	KA371, 11645

Sistema del Cerrojo	
No. Nuevo	No. Parte Viejo
30196	90014, 1016HD
30126	

Cerrojo	
No. Nuevo	No. Parte Viejo
10276	KB371A
10375	KB438A_PG2

Componentes de Dirección	
No. Nuevo	No. Parte Viejo
30125	
30127	
30170	E4614, 11894
30171	E4615, 11895
30260	KA487, 11898
90018	63215540X, 66505

Placa del Cerrojo	
No. Nuevo	No. Parte Viejo
11040	KA370A
11041	KA423A
11042	KA497A
11044	KA520D
11045	KA567B

Barra de Dirección	
No. Nuevo	No. Parte Viejo
11118	KB260A-39
11120	KB260A-40
11122	KB260A-41
11128	KB260A-44
11144	KB260A-56
11148	KB260A-54

Espaciadores Amortiguador Dir.	
No. Nuevo	No. Parte Viejo
11048	KA473-1
11049	KA473
11053	KA473A
11054	KA473C
11055	KA473B
11056	KA473E ITEM#2
11057	KA473F
11629	KA538C

Componentes Soldados	
No. Nuevo	No. Parte Viejo
10372	KA575A
10373	KA575A
11039	KA368
11066	KA656
11067	KA656
11068	KA364A
11069	KA347A
11070	KA347B
11071	KA484C
11076	KB493A_PG2
11077	KB493A_PG2
20021/2 0022	11080, KB664A
11081	SP180
11086	KB827
11087	KB8270
11760	KB333_PG2
11761	KB333_PG2
12051	KA633A_PG2
12052	KA633A_PG2
12053	KA620
12054	KA620
12055	KB778_PG2
12056	KB778_PG2
12057	KB973A
12058	KB973A
12268	KA645_PG2
12269	KA645_PG2